

ROYAL&CO BIDET

사용 설명서

RB 3500시리즈

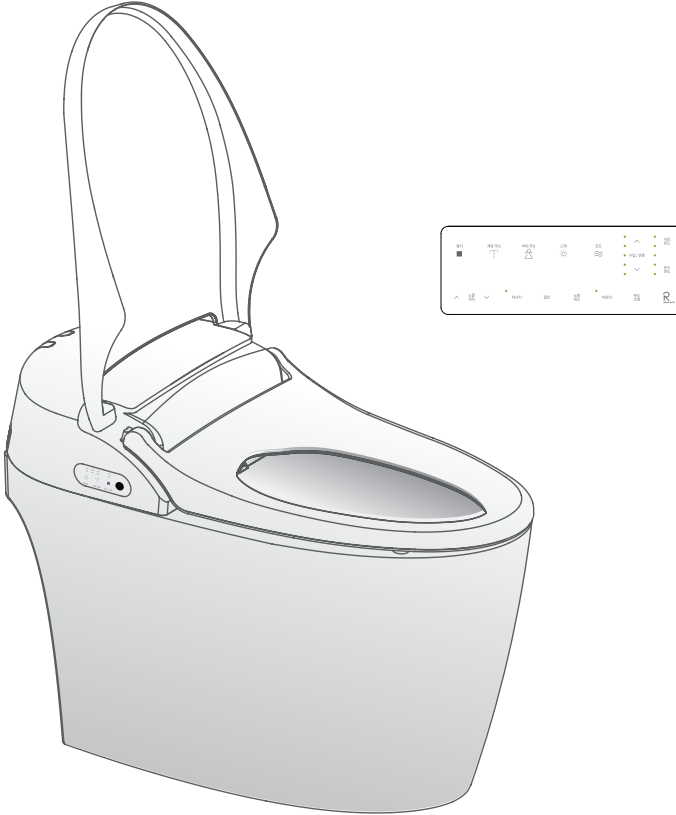

- 저희 로얄비데를 구입해주셔서 진심으로 감사합니다.
이 설명서를 잘 읽어 보시고 바르게 사용해 주십시오.
사용설명서에는 보증서가 포함되어 있으니 소중히 보관해 주십시오.



ROYAL & CO

CONTENTS (목차)

● 사용하기 전에	1. 각 부의 명칭 및 부품 확인	03-04
	2. 안전을 위한 주의사항	05-08
	3. 제품 설치 전 확인사항	09
	4. 제품 설치	10-13
● 사용할 때	5. 청소 방법	14
	6. 기능 및 사용방법	15-17
● 고장 신고 전에	7. 고장 신고 전 확인사항	18
	8. 자가 진단 기능 안내	19
	9. 제품 규격	20
● 제품보증서	10. 제품보증서	21

1. 각 부의 명칭 및 부품 확인

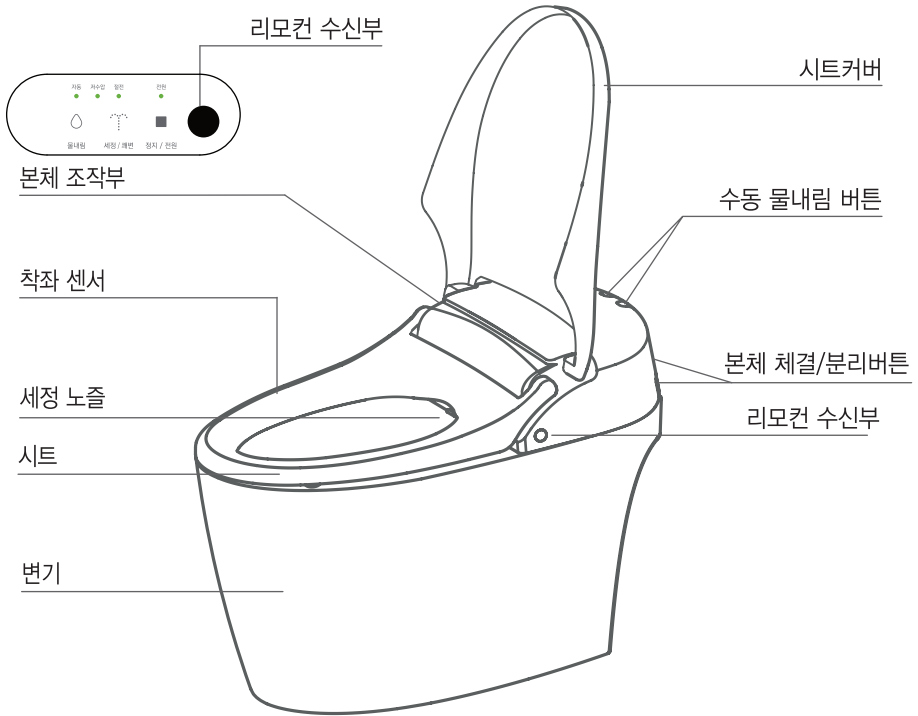
본체부



* 외관 형상은 모델에 따라 상이할 수 있습니다.

각 부의 명칭 및 부품 확인

본체 설치시 부속품

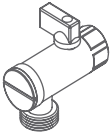

앵글밸브

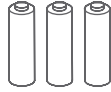

건전지
(AA 3개)

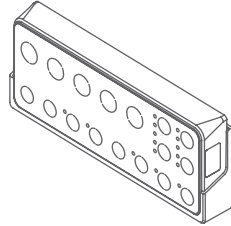

리모콘 및 거치대



급수관마개

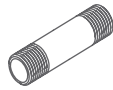

급수연결관

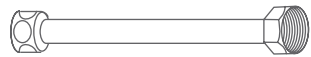

급수호스(변기용)

변기 설치시 부속품

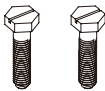

볼트



너트

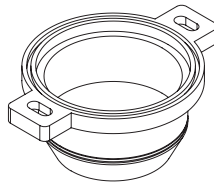

플랜지



플랜지패킹

2. 안전을 위한 주의사항

이 설명서에는 사용자에게 발생할 수 있는 상해나 재산상의 피해를 사전에 방지하기 위한 안전에 관한 중요한 사항이 기재되어 있습니다.

설치 또는 사용하기 전에 잘 읽고 지시 사항을 반드시 지켜주십시오.

읽고 난 후에는 언제든지 읽어 볼 수 있도록 소중히 보관하여 주십시오.

■ 표시설명



경고

이 표시의 내용을 무시하고 잘못 사용하거나 취급하면 사람이 사망 또는 중상을 입을 가능성이 예상되는 내용을 나타냅니다.



주의

이 표시의 내용을 무시하고 잘못 사용하거나 취급하면 사람이 상해를 입을 가능성 및 물적 손해가 예상되는 내용을 나타냅니다.



이 기호는 하면 안 되는 금지 표시입니다.



이 기호는 반드시 지켜야 하는 강제 내용입니다.

⚠ 경 고



반드시 지킨다.

- 욕실과 같이 습기가 많은 장소에 설치할 때는 반드시 환풍기를 설치하거나 통풍이 잘되도록 하여 습기가 차지 않도록 하여 주십시오. 화재나 감전의 우려가 있습니다.
- 전기공사가 필요할 경우에는 반드시 전기공사 업체에 의뢰하여 주십시오. 잘못된 전기공사는 감전이나 화재의 원인이 됩니다.
- 콘센트 전원을 공급하는 분전함에 누전차단기가 설치되어 있지 않은 장소에 설치할 경우 반드시 정격 감도 전류 15mA 이하의 고속형 누전차단기를 설치하여 주십시오. 감전의 우려가 있습니다.
- 접지는 제3종 접지 공사를 하여 주십시오. 만약 접지(어스)가 되어 있지 않을 경우는 가까운 전기 공사업체에 의뢰해서 접지하십시오. 감전의 우려가 있습니다.

안전을 위한 주의사항

경 고



반드시 지킨다.

- 중수도나 공업용수의 수도 기타 이물질이 많은 물에 연결하지 말아 주십시오. 피부에 염증 등을 일으킬 우려가 있습니다.
- 전원 플러그는 교류 220V, 60Hz 콘센트에 완전히 밀착되게 꽂아 주시고 흔들리거나 낡은 콘센트에는 설치하지 말아 주십시오. 화재나 감전될 우려가 있습니다.
- 저온 화상에 주의하십시오.
※저온화상: 일반적으로 화상은 높은 온도에서 피부가 해를 입는 것으로 알고 있습니다. 하지만 비교적 낮은 온도(40℃ 정도)에서도 한 부위의 피부가 장시간 접촉해 있으면 저온 화상을 입을 수 있습니다. (상태는 개인에 따라 달라질 수 있습니다)
- 오랫동안 시트에 앉아 있을 때는 시트의 난방을 끄고 사용하십시오.
- 다음과 같은 분이 난방 시트를 사용할 때는 주위에 있는 사람이 시트의 난방을 끄고 사용하십시오.
 - 어린이, 노인 등 스스로가 적당한 온도를 조절할 수 없는 분.
 - 환자, 신체 부자유 등으로 인하여 생각한 대로 몸을 움직일 수 없는 분.
 - 잠을 유도하는 약(수면제, 감기약 등)을 복용하였거나, 과음하였거나, 피로가 심한 경우 등 잠에 빠질 염려가 있으신 분.
- 일일 4회 이상의 사용을 자제하여 주십시오. 피부 건조 및 가려움증, 염증 등이 발생할 수 있습니다.
- 향문 질환자는 의사와 상의한 후 사용하십시오. 비데의 수압이 높을 경우, 향문 출혈이나 괄약근 약화 등의 위험이 있을 수 있습니다.

- 청소할 때에는 반드시 전원 플러그를 콘센트에서 빼고 하십시오. 화재나 감전의 우려가 있습니다.

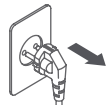



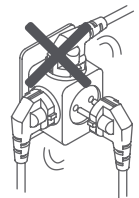

- 한 개의 콘센트에 문어발식으로 여러 개를 연결하여 사용하지 마십시오. 화재의 우려가 있습니다.
- 흔들리거나 헐거운 콘센트에 사용하지 마십시오. 화재의 우려가 있습니다.



- 전원 플러그가 연결된 콘센트 부에 먼지 등이 쌓인 상태로 사용하지 말아 주십시오. 화재의 우려가 있습니다.

안전을 위한 주의사항

경 고



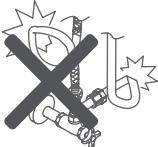

 금 지	<ul style="list-style-type: none"> ● 젖은 손으로 전원 플러그를 꽂거나 빼지 마십시오. 감전의 우려가 있습니다. 	 젖은손금지
	<ul style="list-style-type: none"> ● 제품 본체 및 리모컨, 전원 플러그 부에 물이나 세제를 뿌리지 마십시오. 화재나 감전의 우려가 있으며, 고장의 원인이 될 수 있습니다. 	
	<ul style="list-style-type: none"> ● 절대로 분해하거나 수리, 개조하지 마십시오. 감전의 우려가 있습니다. ● 전원 코드를 교환할 필요가 있을 때는 반드시 구입하신 대리점이나 당사 고객센터 등에 연락하여 주십시오. 전원 코드는 당사 애프터 서비스 기사 또는 자격이 있는 전문 기술자 이외에는 교환할 수 없습니다. 	 분해금지
	<ul style="list-style-type: none"> ● 전원 코드를 과격하게 취급하지 마십시오. 화재 및 감전의 우려가 있습니다. 	

주 의

 금 지	<ul style="list-style-type: none"> ● 제품의 기능 확인은 반드시 설치를 완료한 후 정상적인 급수 조건으로 급수시킨 상태에서 하여 주십시오. 급수가 되지 않은 상태에서 장시간 작동시키면 고장을 일으킬 수 있으며, 비데를 뒤집거나 기울이면 화재의 우려가 있습니다. ● 화장실 전등이나 환풍기 전원에 연결하여 사용하지 마십시오. 이 제품은 전원이 꺼져있다가 전원이 켜지면 노즐이 한번 나왔다가 들어갑니다. 화장실용 전등이나 환풍기 전원에 연결하면 스위치를 조작할 때마다 노즐이 매번 움직이게 되어 고장의 원인이 되고, 스위치가 꺼져 있을 때는 이 제품의 전원도 함께 꺼지게 되어 제품의 기능이 충분히 발휘되지 않을 수 있습니다. 	
	<ul style="list-style-type: none"> ● 급수 호스를 꺾거나 손상시키지 마십시오. 누수가 될 수 있습니다. 	

안전을 위한 주의사항

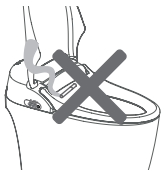
⚠ 주 의

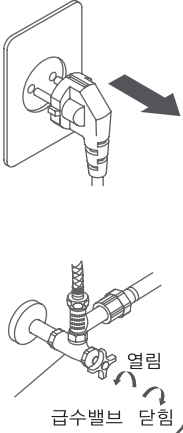
 금 지	<ul style="list-style-type: none"> ● 시트커버 또는 본체 위에 올라서거나 무거운 물건을 놓지 말아 주십시오. 파손되어 상처를 입을 우려가 있거나 고장의 원인이 됩니다. 	
	<ul style="list-style-type: none"> ● 담뱃불 등 화기류를 가까이 두지 말아 주십시오. 화재의 우려가 있습니다. 	
	<ul style="list-style-type: none"> ● 청소할 때 화장실용 세제, 주택용 세제, 벤젠, 신나, 클렌저, 나일론, 수세미 등의 사용은 제품의 표면을 손상시키므로 사용하지 말아 주십시오. 갈라지거나 흠이 나서 상처를 입을 우려가 있습니다. 	
 반드시 지킨다.	<ul style="list-style-type: none"> ● 장기간 사용하지 않을 때는 전원 플러그를 빼고 양변기 급수 밸브를 닫아주십시오. 장기간 경과 후 다시 사용할 때는 제품을 작동시켜 본체 내의 물을 충분히 배출시킨 후 사용하여 주십시오. 물이 변질되어 피부에 염증 등을 일으킬 우려가 있습니다. ● 누수가 발생할 때는 양변기 급수밸브를 닫아 주십시오. 	

3. 제품 설치 전 확인사항

설치전 주의사항

- 전원은 교류 220v (60Hz), 최고 소비전력은 1,180W입니다.
반드시 이에 맞도록 배선하여 주시고, 화장실 전등 및 환풍기 전원선과 같이 연결하지 마야 주십시오.
- 전원코드의 길이는 약 1.3m입니다.
콘센트의 위치는 본체에 전원 코드가 노출된 위치로부터 약 1m 이내의 물이 쉽게 튀지 않는 벽면에 설치하여주십시오.
- 가용 수압 범위는 147kpa~735kpa(1.5kgf/cm²~7.5kgf/cm²) 입니다.
수압을 확보하지 않으면 오물이 배출되지 않을 수 있으므로 주의하여 주십시오.
- 급수호스의 길이는 0.5m입니다.
급수밸브 위치는 본체 급수 연결부로부터 0.4m 이내가 되게 설치하여 주십시오.

설치 전 확인사항

TECHNICAL DRAWING

본 체 : (W) 395 mm X (L) 656 mm X (H) 132 mm

도 기 : (W) 395 mm X (L) 656 mm X (H) 385 mm

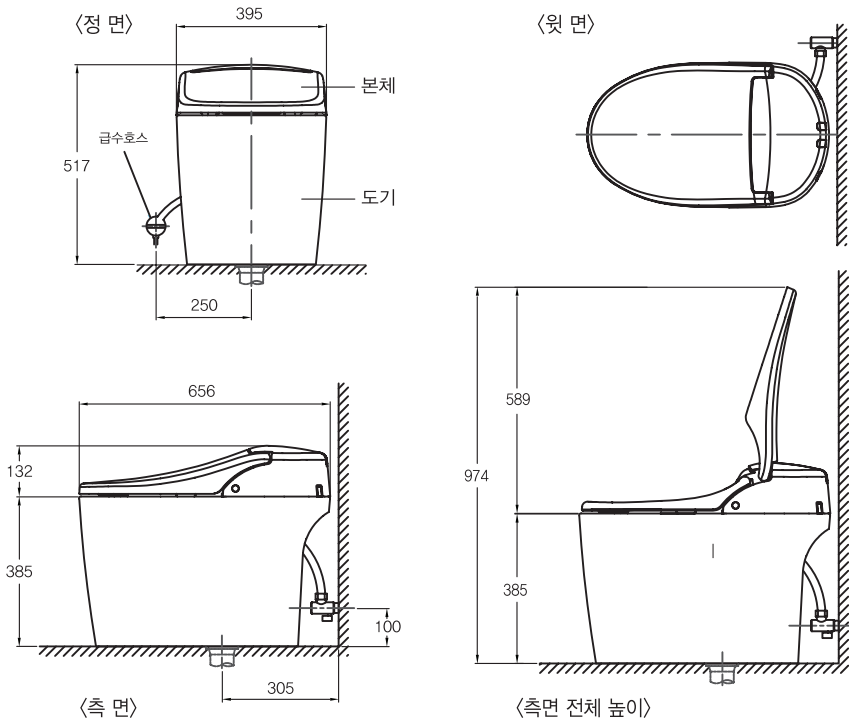

4. 제품 설치

도기 설치

1. 급수 밸브에 앵글밸브를 조립합니다.
누수 방지를 위해
급수 밸브에 테프론테이프를 충분히 감아주세요.

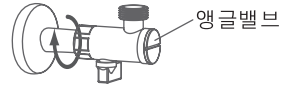

2. 플랜지에 플랜지 패킹을 삽입합니다.

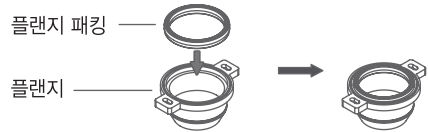

3. 도기를 뒤집어 놓습니다.
플랜지를 도기의 조립 홀에 맞춘 후, 볼트를 삽입합니다.

※도기를 뒤집을 때에는 도기의 파손방지를 위하여
바닥을 깨끗이하고 보호패드 등을 바닥에 깔아 주십시오.

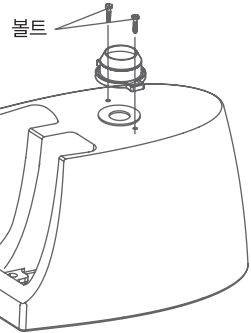

4. 너트를 이용하여, 플랜지와 도기를 조립합니다.

5. 도기를 들어
배수관에 플랜지와 도기를 결합합니다.
도기가 기울어지지 않도록
수평을 유지하도록 합니다.

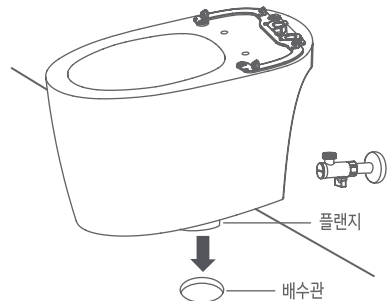

제품 설치

비데설치

1. 본체 급수구(중앙)에 급수호스를 조립합니다.

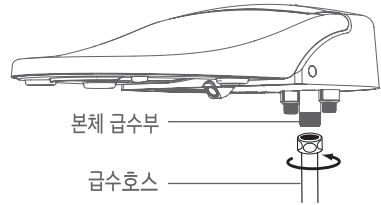

2. 본체의 연결된 급수호스와 전원코드선을 변기 뒤 중앙부 구멍에 삽입 후, 본체 물내림 연결부(2개소)를 변기 물내림 안착부(2개소)에 맞추어 삽입합니다.

※ 변기 물내림 안착부에 이물질이 있는지 확인 후 이물질이 있으면 제거하여 주십시오.

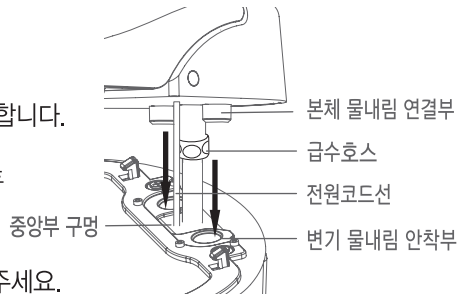

전원코드선을 반드시 중앙부 구멍에 넣어주세요.
본체 들뜸, 전원코드선 파손이 발생될 수 있습니다.

3. 본체 뒤 양쪽에 있는 체결/분리버튼을 누른 상태에서 본체 상단을 눌러서 변기와 조립합니다.

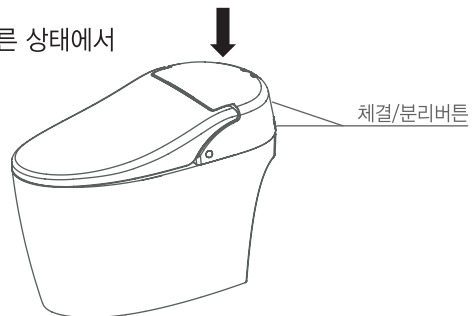

제품 설치

4. 본체의 급수호스를 앵글밸브에 조립합니다.

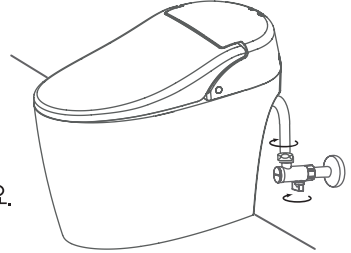

5. 앵글밸브를 열어줍니다.

앵글밸브 및 급수호스의 누수를 반드시 확인하세요.

6. 본체의 수동 물내림버튼(2개소)을 눌러 물내림이 원활하게 되는지 확인합니다.



7. 본체와 변기의 누수가 없는지를 반드시 확인한 후 실리콘 실란트(또는 백시멘트)로 변기 바닥 부분을 마무리합니다.

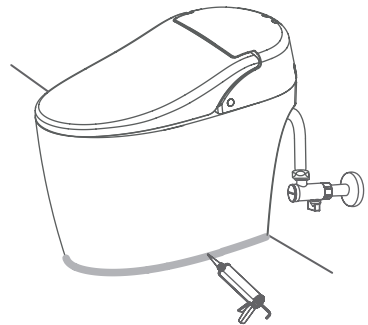

실리콘이 충분히 건조되기 위해 도포 후 약 24시간 후에 사용하여 주십시오.

제품 설치

8. 전원 연결을 합니다.

맨 처음 전원플러그를 꽂으면 제품의 초기 설정을 위한 동작으로 노즐이 한 번 나왔다가 들어갑니다.

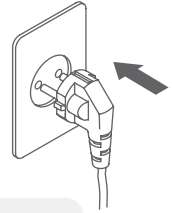

접지는 반드시 하여 주십시오. 감전될 우려가 있습니다.
젖은 손으로 전원 연결을 하지 마십시오. 감전될 우려가 있습니다.

9. 온수탱크에 물을 채웁니다.

그림과 같이 시트 왼쪽 착좌 센서부를 왼손으로 누른 상태에서 오른손으로 세정 또는 비데 버튼을 눌러주십시오.
노즐이 앞으로 나온 상태에서 물이 채워지기 시작합니다.

본체 내의 온수 탱크에 물이 채워지지 않으면 세정 또는 비데 버튼을 눌러도 노즐에서 물이 나오지 않습니다. (전원 램프 점멸 상태)
노즐이 나오지 않을 경우 왼손의 위치를 조금 이동시킨 후 다시 한번 버튼을 눌러주십시오



물이 채워지기 시작하면 오른 손바닥으로 노즐 앞부분을 가리고 약 1분 정도 기다리면 노즐에서 물이 나오기 시작합니다.
물이 나오기 시작하면 온수탱크에 물 채우기가 완료 된 것입니다.

손바닥으로 노즐을 가리지 않으면 나오는 물에 옷이 젖을 수 있으므로 주의하여 주십시오.

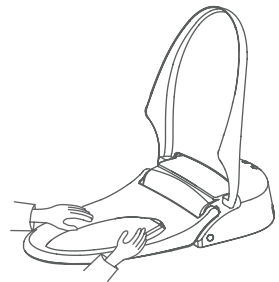

본체의 기능 확인은 반드시 본체에 급수시킨 상태에서 하여 주십시오.

5. 청소 방법



이 제품 변좌의 대부분은 플라스틱으로 되어 있습니다.
플라스틱이 손상되지 않도록 다음과 같이 청소하여 주십시오.

그림과 같이 물기를 제거한
부드러운 천으로 닦아 주십시오.

오물이 많이 묻었을 때에는
적당하게 희석한 주방용 세제(중성세제)를 묻혀 닦은 후
물기를 제거한 부드러운 천으로 깨끗이 닦아주십시오.



플라스틱으로 되어 있는 비데에 락스, 벤젠, 신나, 사포 등을 사용하면
외관이 손상될 수 있습니다.













청소 시에는 본 설명서 5~8 페이지 "안전을 위한 주의사항" 내용을 확인한 후
청소하여 주십시오.

6. 기능 및 사용방법

■ 리모콘 조작부 (정면)



기종에 따라 일부 기능이 없을 수 있습니다.

	<p>정지 버튼 세정, 비데, 스파, 쾌변, 건조, 노즐 청소 기능이 정지됩니다.</p>		<p>건조 버튼 건조 전에 화장지로 물방울을 닦아내면 효과적으로 건조됩니다.</p>
	<p>세정/무브 버튼 항문을 씻어줍니다. 작동 중 버튼을 누르면 노즐이 앞/뒤로 움직이는 "무브" 기능으로 세정 효과를 높입니다. 다시 한번 누르면 "무브" 기능만 정지됩니다.</p>		<p>마사지 버튼 세정 / 비데 / 스파 / 쾌변 작동 중 버튼을 누르면 설정 상태가 LED로 표시되며, 물의 세기가 강/약으로 반복되면서 마사지 효과를 줍니다. 다시 한번 누르면 "마사지" 기능만 정지됩니다.</p>
	<p>비데/무브 버튼 여성의 청결을 위한 기능입니다. 작동 중 버튼을 누르면 노즐이 앞/뒤로 움직이며 세정 효과를 높입니다. 다시 한번 누르면 "무브" 기능만 정지됩니다.</p>		<p>어린이 버튼 (RB3500제외) 어린이 기능 선택 시 기능 설정 상태가 LED로 표시되며, 착좌를 감지하지 않아도 세정/비데가 작동합니다. 다시 한번 누르면 "어린이" 기능이 해제됩니다.</p>
	<p>스파 부드럽고 따뜻한 물줄기로 마사지하므로 배변을 도와주는 기능입니다.</p>		<p>절전 버튼 온수, 시트 히터의 전원을 조절하여 전기 사용량을 줄일 수 있습니다. 설정 상태는 본체 조작부에서 표시 합니다.</p>
	<p>노즐 위치 조절 버튼 세정 노즐의 위치를 앞/뒤로 조절할 수 있어 사용이 편리합니다. (▲ 전, ▼ 후)</p>		<p>시트 온도 시트 온도를 사용자의 취향이나 계절에 따라 5단계로 조절할 수 있습니다. 단, 어린이 기능 선택시 4단계로 제한됩니다.</p>
<ul style="list-style-type: none"> ●  ● 수입/온풍 ●  	<p>수입 조절 버튼 세정할 때 나오는 물의 세기를 5단계로 조절할 수 있습니다. 단, 어린이 기능 선택시 3단계로 제한됩니다.</p> <p>온풍 조절 버튼 건조할 때 나오는 온풍의 온도를 5단계로 조절할 수 있습니다. 단, 어린이 기능 선택시 4단계로 제한됩니다.</p>	<ul style="list-style-type: none"> ●  ● 온수 온도 	<p>온수 온도 온수 온도를 사용자의 취향이나 계절에 따라 5단계로 조절할 수 있습니다. 단, 어린이 기능 선택시 4단계로 제한됩니다.</p>

기능 및 사용방법

<p>노즐 청소</p>	<p>노즐청소 버튼 (자동) 노즐 청소 기능이 작동합니다. 다시 한번 누르면 노즐이 원위치로 복귀합니다. (착좌 해지 시에만 동작합니다)</p> <p>노즐청소 버튼 (수동) 3초 이상 누르면 노즐이 2분 동안 돌출된 상태가 됩니다. 청소가 끝나고 "정지" 버튼을 누르면 노즐은 원위치로 복귀합니다. (착좌 해지 시에만 동작합니다)</p>	<p>무드조명(RB3500 제외) 버튼</p> <p>무드조명 기능을 선택할 수 있습니다. 버튼을 누르면 ON/OFF 합니다.</p>
--------------	--	---

■ 본체 조작부 (상면)

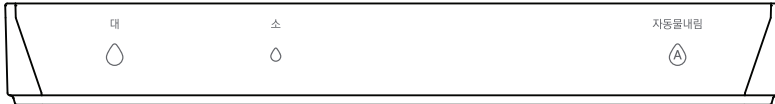

<p>대</p> <p>물내림</p> <p>소</p>	<p>물내림 버튼 물내림 기능이 동작합니다. "대", "소"를 선택할 수 있습니다. ("대", "소"는 수세유량의 차이입니다.)</p> <p>정전 시에는 동작하지 않습니다. 수동 물내림을 이용하시길 바랍니다. (19 페이지 참조)</p>	<p>자동 물내림 버튼 착좌 해지시 물내림 동작을 설정합니다. 버튼을 3초 누르면 자동 설정되며, 착석 후 일정시간 경과하면 자동으로 물내림합니다. 다시 3초를 누르면 해제됩니다.</p>
------------------------------	---	---

■ 본체 조작부 버튼 기능



기종에 따라 일부 기능이 다를 수 있습니다.

<p>정지/전원</p>	<p>정지/전원 버튼 기능 동작 중 누르면 기능을 정지합니다. 3초 이상 누르면 전원을 OFF 합니다. 전원 OFF시 버튼을 누르면 전원을 ON 합니다.</p>	<p>물내림 버튼 버튼을 누르면 도기의 물내림이 동작됩니다.</p>
<p>세정/궤변</p>	<p>세정/궤변 버튼 세정/궤변버튼을 1초 이내로 누르면 세정기능이 작동합니다. (RB3500/3530일 경우 세정버튼)</p> <p>세정/궤변버튼을 2초 이상 누르면 궤변기능이 작동합니다. (RB3550일 경우) 부드럽고 강력한 물살이 속변 및 변비해소에 도움을 주는 기능입니다.</p>	

기능 및 사용방법

■ 본체 조작부 램프 표시



기종에 따라 일부 디자인이 다를 수 있습니다.

자동	저수압	절전	전원	확인하실 내용
				자동 표시 LED : 자동 물내림 설정 상태를 표시합니다.
				절전 표시 LED : 절전 설정 상태를 표시합니다. 일반절전 : 녹색 강화절전 : 적색 OFF : 절전 해제
				저수압 표시 LED : 저수압 보정 설정 상태를 표시합니다. 수도의 입수 압력이 낮아 물내림 성능이 저하될 때 사용됩니다. 물내림 버튼을 3초간 누르면 저수압 기능이 ON되고, LED가 점등됩니다. 다시 3초간 누르면 저수압 기능이 OFF되고, LED가 소등됩니다.

■ 절전 모드 기능 (절전의 상태는 본체의 조작부에서만 표시됩니다.)

절전 설정에 따라 자동으로 온수 및 변화 온도를 조절하여 전기를 절약합니다.

절전 설정은 리모컨에서 하며, 절전 상태는 본체 조작부에서 표시됩니다.

절전 버튼을 재차 입력시 순차적으로

“일반절전 ON (녹색 LED)” ⇒ “강화절전 ON (적색 LED)” ⇒ “절전 OFF (LED OFF)”
순으로 기능이 동작됩니다.

	LED 색상	착좌 해지 후	착좌 해지 30분 후	착좌 해지 24시간 후
일반 절전	녹색	설정 상태 유지	온수 온도 : OFF 변화 온도 : 30°C 유지	온수 및 변화 온도 OFF
강화 절전	적색		온수 및 변화 온도 OFF	

■ 리모컨 배터리 교체

리모컨 배터리는 소모성 부품입니다.

배터리 교체 시기가 도래할 경우 리모컨의 마사지 버튼 옆 LED가 3회 점멸됩니다.

AA 배터리 3개를 동시에 교환하십시오. .



마사지

7. 고장 신고 전 확인사항

현 상	확인하실 내용	조치방법
모든 기능이 작동되지 않을 때	· 정전은 아닙니까?	정전이 복구될 때까지 기다립니다.
	· 전원 플러그가 콘센트에서 빠진 것은 아닙니까?	전원 플러그를 콘센트에 꽂아 주십시오.
세정 기능이 작동되지 않을 때	· 착좌 감지 센서부를 감지시킨 상태에서 사용하였습니까?	착좌 감지 센서부를 감지시킨 상태에서 사용하여 주십시오.
물이 안 나오거나 수압이 약할 때	· 양변기 급수 밸브가 완전히 열려 있습니까?	급수 밸브를 완전히 열어 주십시오.
	· 노즐이 막혔습니까?	노즐을 청소하십시오.
	· 수압 조절 설정이 약 측으로 조절되어 있지는 않습니까?	수압 조절 " ^ " 버튼을 눌러 주십시오.
나오는 물이 따뜻하지 않을 때	· 온수 온도 조절이 "꺼짐" 상태로 조절되어 있지는 않습니까?	온수 온도를 조절하여 주십시오.
	· 절전 기능이 켜져 있지는 않습니까?	"절전 모드" 기능을 참조하십시오.
온풍이 따뜻하지 않을 때	· 온풍 온도 조절이 "꺼짐" 상태로 조절되어 있지는 않습니까?	온풍 온도를 조절하여 주십시오.
시트가 따뜻하지 않을 때	· 시트 온도 조절이 "꺼짐" 상태로 조절되어 있지는 않습니까?	시트 온도를 조절하여 주십시오.
	· 절전 기능이 켜져 있지는 않습니까?	"절전 모드" 기능을 참조하십시오.
자동 물내림이 동작되지 않을 때	· 자동 물내림 설정이 되어 있습니까?	리모콘의 자동 물내림 버튼을 이용하여 기능을 설정하여 주십시오.
리모콘이 작동되지 않을 때	· 건전지 수명이 다하지 않았습니까?	건전지를 교체하여 주십시오.
	· 건전지의 극성(+/-) 바르게 삽입되었습니까?	건전지의 극성을 확인하여 바르게 삽입하여 주십시오.
	· 리모콘의 신호 송/수신부가 다른 물체에 가려져 있지 않습니까?	가려진 물체를 이동시킨 후 다시 작동하여 주십시오.

8. 자가 진단 기능 안내

고장내용	고장표시 (본체 조작부 LED 표시 상태)	고장시 나타나는 증상
단수 또는 수위 센서 불량	○ ○ ○ ☼	· 세정수가 나오지 않음 · 온수가 나오지 않음.
입수측 온도 센서 단선	○ ○ ☼ ○	· 온수가 나오지 않음.
입수측 온도 센서 합선	○ ○ ☼ ○	· 모든 세정 기능이 작동되지 않음.
출수측 온도 센서 단선	○ ○ ☼ ○	· 온수가 나오지 않음.
출수측 온도 센서 합선	○ ○ ☼ ○	· 모든 세정 기능이 작동되지 않음.
시트온도센서 단선 또는 합선	☼ ○ ○ ○	· 시트가 따뜻하게 되지 않음.

사용중 정전이라면 확인해주세요.

■ 수동 물내림 방법

정전 등 전기 공급이 안되는 비상시 수동 물내림을 하는 방법입니다.

제품 후면의 수동 물내림 버튼중

①번 버튼을 약 3초간 누른 후, ②번 버튼을 약 4초간 누릅니다.

이어서 ①번 버튼을 약 5초간 눌러 변기안의 물을 보충합니다.

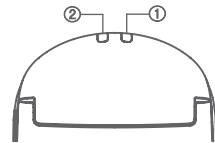

[수동 물내림 버튼]

■ 정전 시 변기에서 물 흐르는 소리가 들릴 경우,

자동 물내림 기능에 의해 물이 흐를 수 있으므로 앵글 밸브를 잠궜 주시기 바랍니다.

정전 해제 후 앵글 밸브를 열어주시면,

다시 정상적으로 사용이 가능합니다.

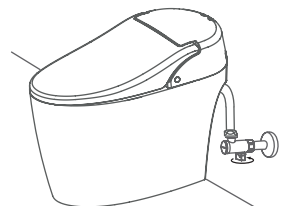

9. 제품 규격

제 품 명		RB3500	RB3530	RB3550
정격전압및주파수		AC 220 V, 60 Hz		
정격소비전력		1,180 W		
주위사용온도범위		3 ~ 40 °C		
세정장치	급수	방식	수도 직결식	
		압력	147kpa~735kpa(1.5kgf/cm ² ~7.5kgf/cm ²)	
	토수량	세정	약 0.7 ℓ / min.	
		비데	약 0.8 ℓ / min.	
		괘변	-	약 0.75 ℓ / min.
	히터용량		1,100 W	
	탱크용량		0.6 ℓ	
	토수온도		상온 34 / 36 / 38 / 40 °C	
	안전장치		온도 휴즈, 수동 복귀형 바이메탈, 수위 센서	
난방좌	히터용량		55 W	
	시트온도		상온, 34 / 36 / 38 / 40 °C	
	안전장치		온도휴즈	
건조	히터용량		250 W	
	온풍온도		상온, 약40°C ~ 약60°C	
	안전장치		온도 휴즈, 자동 복귀형 바이메탈	
전원코드길이		1.3 m		
무드조명		-	○	○
제품중량		6.2 kg		
제품치수		(W) 395 mm X (L) 656 mm X (H) 517 mm		

제조원 : (주)에이스라이프
 원산지 : 대한민국

로얄비데 제품보증서

- 당사에서는 공정거래위원회 고시 품목별 소비자분쟁해결기준에 따라 아래와 같이 제품에 대한 보증을 실시합니다.
- 제품의 고장발생시 당사 고객센터로 연락주시기 바랍니다.

제 품 명	로얄비데 (자동세정건조식변기)	모 델 명	
구 입 일	년 월 일	보증기간	1 년
구 입 점		연 락 처	

무상서비스

구입 후 1년(제품보증기간) 이내에 제품이 고장날 경우에 무상서비스를 받을 수 있습니다.

※ 정상적인 사용상태에서 발생한 성능/기능상의 하자만 해당함.(사용미숙, 사용상부주의 등은 제외)

* 일반 제품을 영업용도로 전환하여 사용할 경우의 보증기간은 반으로 단축 적용됩니다.

소비자 피해 유형	보 상 내 용	
	보증기간 이내	보증기간 이후
구입 후 10일 이내에 수리를 요할 때	제품교환 또는 구입가 환급	해당없음
구입 후 1개월 이내에 수리를 요할 때	제품교환 또는 무상수리	
성능/기능상의 하자	무상수리	유상수리
동일 하자로 3회째 고장 발생시	제품 교환 또는 환급	
여러부위 고장으로 5회째 고장 발생시		
소비자가 수리 의뢰한 제품을 사업자가 분실한 경우		
수리용 부품이 없어 수리 불가형식(부품보유기간 이내)		정액 감가상각 후 교환 정액 감가상각 금액에 10%를 가산하여 환급

유상서비스

1. 보증기간이 경과한 경우
2. 보증기간 이내이나 유상인 경우

① 고장이 아닌 경우

점검(수리)을 요청하였으나 고장이 아닌 경우 요금을 받게 되므로 반드시 사용설명서를 읽어주시기 바랍니다.

<ul style="list-style-type: none"> • 제품의 기능 사용설명 및 분해하지 않고 처리하는 간단한 조정시 • 제품의 내부에 들어간 먼지 세척 및 이물질 제거시 	1회 무상 2회부터 유상
<ul style="list-style-type: none"> • 초기 설치시 설치점(자가설치포함)에서 제품을 부실하게 설치하여 재설치 필요시 • 제품의 이동, 이사 등으로 인한 설치요청시 • 고객 요청에 의한 점검시 	설치 및 점검비 유상

② 소비자 과실로 인한 고장인 경우

- 소비자의 취급 부주의 또는 인력으로 수리, 개조하여 고장 발생시
- 당사 및 지정 서비스점의 기술사원이 아닌 사람이 수리하여 고장 발생시
- 운반 또는 취급부주의로 발생한 고장 또는 손상
- 당사에서 지정한 소모품 및 옵션품을 사용하지 않아 고장 발생시
- 지정하지 않은 전원(전압, 주파수) 사용이나 이상수질로 인한 고장 및 손상
- 물 유입(청소 등으로 인한)에 의한 고장 발생시

③ 그밖의 경우

화재, 가스피해, 수해, 지진, 낙뢰 등 천재지변 및 자연재해로 인한 고장 발생시
소모성 부품의 수명이 다한 경우(고무패킹, 필터류)

로얄&컴퍼니|주|

고객상담실: 1566-7070

이 보증서는 대한민국내에서만 유효하며 재발행하지 않으므로 잘 보관하여 주십시오.

MEMO

MEMO



ROYAL & CO

로알&컴퍼니주
www.iRoyal.kr

본사 및 공장 : 경기도 화성시 팔탄면 시청로 895-20
TEL : (070)7464-8423 FAX : (031)354-2195

영업본부/영업지원본부 : 경기도 화성시 팔탄면 시청로 895-20
TEL : (070)7464-6446 FAX : (031)354-2147

서울영업팀/신시장 개척팀 : 서울시 강남구 논현로 709 로알빌딩
TEL : (070)7464-6400 FAX : (02)547-3042
고객상담실 1566-7070

동부영업소 : 부산광역시 사상구 주례동 628-4 씨코빌딩 4층 로알앤컴퍼니
TEL : (070)7464-8176 FAX : (051)941-9606

서부영업소 : 광주광역시 북구 하서로 300 KT&G내 별관 1층 로알앤컴퍼니
TEL : (070)7464-8185 FAX : (062)526-2791

■사용시 문의사항이나 수리를 요청할 때에는
당사 고객상담실로 연락하여 주시기 바랍니다.
고객상담실 ☎ 1566-7070